

# WALLMEK®

## INVEST IN TIME

AUTORECYCLING

+

VERSION 3



## VÅRA VERKTYG SPARAR TID

Wallmek i Kungälv AB startade 1978 med att utveckla och tillverka specialverktyg för fordonsreparationer. Wallmek står för idé och design av verktyg fram till leverans av färdig produkt till kund.

Idag utvecklar Wallmek verktyg direkt till bil och transportfordons producenter samt till eftermarknaden. Vi är riktigt bra på hydrauliska verktyg för reparationer direkt på fordonet, hantering av vätskor vid tankreparationer och service samt dräneringsstationer för bildemonterare.

I takt med att företaget växer så har många nya verktyg sett dagens ljus tack vare ett bra samarbete med Er (våra kunder). Kort sagt – vi utvecklar Wallmek i den riktning och med de produkter som ni tycker vi är bra på.

### Vår affärsidé:

Att utveckla, tillverka och sälja kostnadseffektiva verktyg för våra kunder

### Viktigt för oss är:

Kvalitet, Design och Kundvård

# WALLMEK®

## INVEST IN TIME

### Spara tid och arbete med rätt verktyg

Efter flera år på vägarna kan vatten, smuts, salt och slitage förvandla även de enklaste fordonsreparationerna till tidskrävande utmaningar. Med ett väl utformat och effektivt verktygssystem kan otaliga timmar sparas varje dag i verkstaden.

### Prioritera säkerhet och effektivitet

Dagens verkstäder kräver skickliga och erfarna tekniker som kan utföra sitt arbete säkert och utan skador. Ergonomi och en välplanerad arbetsmiljö är avgörande för att behålla den bästa personalen och hålla deras arbetsglädje vid liv. En trygg och bekväm arbetsplats ökar produktiviteten, stärker moralen och främjar utvecklingen av avancerade färdigheter över tid.

### En investering, inte en kostnad

Rätt verktyg är ingen kostnad – det är en investering i ditt teams potential att utföra jobbet snabbare, säkrare och mer effektivt. Det mest kostsamma verktyget är det som inte presterar eller går sönder vid ett kritiskt ögonblick, vilket leder till förlorad tid och frustration.

### Välj Wallmek – acceptera inga kopior

När det gäller kvalitet finns det ingen ersättning för originalet. Se upp för imitationer som påstår sig leverera samma prestanda – de gör det inte. Äkta Wallmek-verktyg är konstruerade för tillförlitlighet och hållbarhet, och varje verktyg bär stolt vårt namn. Välj Wallmek för att säkerställa att du alltid får det bästa.



Arbetstid



Position på bil



Vår utrustning är  
Atex Certifierad



Följ oss på sociala medier! Se Nyheter, tips och ideér först!



WALLMEK.SE



Välkomna till Wallmek

Informationen "patent pending" om patentansökningar för vissa produkter i katalogen berör endast patentnumret (och den marknad som patentetansökningen täcker). Detta står i anslutning till produkten med patent pending indikation. Vi reserverar oss mot ev. tryckfel samt ev. modell- och konstruktionsändringar.



# VI ÄR WALLMEK

## **Innovativa lösningar för bildemonteringar.**

Wallmek i Kungälv AB har över 40 års erfarenhet av att utveckla specialverktyg för fordonsbranschen. Våra produkter är designade för att spara tid, minska arbetsbelastningen och ge bästa möjliga resultat. Våra produkter utvecklas i nära samarbete med branschexperter och mekaniker för att säkerställa hög funktion, ergonomi och säkerhet.

## **Kunden i centrum**

Vi sätter alltid kunden i första rummet. Med snabb och personlig service hjälper vi våra kunder att hitta rätt lösningar för sin dräneringshall oavsett om det gäller rådgivning, tekniska frågor eller beställningar.

Våra produkter bidrar till en effektivare och tryggare arbetsmiljö.

## **Globalt erkännande**

Wallmek är en pålitlig partner för både svenska och internationella verkstäder. Våra verktyg exporteras till över 30 länder, och vi har haft en stark närvaro i USA och Kanada sedan 2008. Våra kunder vet att en investering i Wallmek innebär produkter av högsta kvalitet, tillverkade med stolthet i Sverige.

**Välj Wallmek – en partner som gör skillnad i din vardag och spara tid.**

---

### **Adress:**

Wallmek i Kungälv AB  
Barnbergsgatan 35  
442 40 Kungälv, Sverige.

### **Telefon:**

+46 (0) 303 585 80

**Org Nr:** 556566-7333

### **E-mail:**

info@wallmek.se

**VAT:** SE556566733301

## 04-00012 Katalysatorsax med pneumatisk höj- och sänkbart stativ

Med en helt unik och nästan underhållsfri konstruktion erbjuder denna saxen ööverträffad livslängd och säkerhet som skapar värde för din verksamhet. Din perfekta partner i den industriella bildemonteringsmiljön.

### Effektivitet och lånvarighet

Vi har skraddarsytt vår katalysatorsax för att leverera en påtagligt lägre kostnad per klipp i jämförelse med traditionella, underhållskrävande saxar. Skäret är specifikt utformade för att arbeta med avgasrör och katalysatorer. De är även omslipningsbara med bibehållen härdning.

### Robust design för tuff hantering

Det kraftigt dimensionerade stativet ger stabilitet och trygghet i även de mest krävande arbetsmiljöerna. Den pneumatiska höj- och sänkbara funktioner ger en viktlös känsla vilket eliminerar riskerna för skador vid tunga lyft. Med smidiga tryckknappar i cylinderhandtaget blir manövrering enklare än någonsin.

### Säkerhet och användarvänlighet

Vår katalysatorsax är utrustad med tryckluftsdreven hydraulik och saknar helt elektriska komponenter, vilket gör den perfekt för arbete i brandfarlig miljö.. Dessutom är alla detaljer noggrant skyddade från nedfallande delar och partiklar, vilket ökar säkerheten för både användare och arbetsmiljö.



### SÄKERHET!

*Saxen saknar helt elektriska motorer. Detta är en mycket viktig detalj på grund av explosionsrisken i en tömningshall där brandfarliga vätskor hanteras dagligen.*



## KATALYSATORSAX MED PNEUMATISK HÖJ- OCH SÄNKBART STATIV



## L1050-E Bränsletanktömmare 115 L, med EX klassningsplan

- Tillverkad i rostfritt stål och rymmer 115 liter.
- Arbetar med vakuum vid tömning av bil och tryck vid tömning av kärlet.
- Har stora hjul som gör förflyttning av kärl enkel även när den är fylld.
- Tömmaren har tät snabbkoppling på bränsleslangen, överfyllnadsskydd, övertrycksventil, flamskydd och tryckregulator.
- Inga rörliga delar som kan skadas av bränsle eller partiklar.
- Snabb, säker och tyst tömning (max 15l/min).
- Lång livslängd.



Antistatisk slang



Antistatiska hjul

EX klassad

Dräneringsplugg

Överfyllnadsskydd

115 L

Rostfritt stål



Effektiv och mycket säker hantering av bränslen. Våra produkter saknar helt rörliga pumpdelar och är därmed mycket långlivade och tillförlitliga.

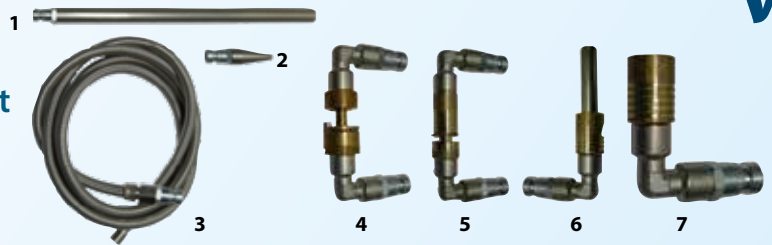

#### Ingår i L1050

1. L1054-1 Bränslepåfyllningsrör 15 liter/min.
2. L1054-2 Sugadapter, konisk för bränsleledningar 7 liter/min.
3. L1063 Bränslesugslang för långa, krökta och komplicerade tankpåfyllningsrör i rostfritt stål, 12 mm ytterdiameter, 1,9 m lång och 7 liter/min.

#### Tillbehör:

4. L1055-1 Adapter hane/hona för 8 mm bränsleledning.
5. L1055-3 Adapter hane/hona för 10 mm bränsleledning
6. L1055-4 Adapter hane/hona för 12 mm bränsleledning.
7. L1055-5 Adapter hane/hona för 14 mm bränsleledning.

#### Bränslesugslangar i rostfritt stål för långa, krökta och komplicerade tankpåfyllningsrör:

8. L1063 Bränslesugslang 12 mm ytterdiameter, 1,9 m lång och 7 liter/min.
9. L1063-2 Bränslesugslang 8,5 mm ytterdiameter, 2,25 m lång och 2,5 liter/min.
10. L1063-4 Bränslesugslang 12 mm ytterdiameter, 3 m lång och 2,5 liter/min
11. L1063-5 Bränslesugslang 8,5 mm ytterdiameter, 3 m lång och 2,5 liter/min.
12. 05-00007 Bränslesugslang. Används för tömning av Volvo S80 (2007-) S80L, V70 (2008-) XC60, XC70 (2008-). Slangen möjliggör tömning ur den passiva tankhalvan.
13. 05-00008 Bränslesugslang. Används för tömning av Volvo V60 – S60, (2011-). Slangen möjliggör tömning ur den passiva tankhalvan.
14. 05-00006 Adaper för (bensin E10-85) påfyllningsrör med integrerat lock. Låser upp och möjliggör tömning och påfyllning av bränsle.
15. 05-00010 Adaper för (diesel) påfyllningsrör med integrerat lock. Låser upp och möjliggör tömning och påfyllning av bränsle.



8, 9, 10, 11



12



13



14 15

## TILLBEHÖR

### L2015 Vattenavskiljare Bensin, E85 och Diesel

Vattenavskiljare som effektivt renar bensin, E85 och diesel från vatten och partiklar.

- Kopplas till Bensintanktömmare L1050-E.
- Volym: 3,5 liter.
- Bilden visar avskiljare monterad på bränsletanktömmare.



### L2620 Bränsleångeutsug

Utsug för att evakuera bränsleångor bort från fordonet under arbete med bränsletankar.

Kan även användas under tömning och återfyllning av bilen. Mekanikern utsätts vanligtvis för bränsleångor vid arbete med en öppen tankarmatur och bilens interiör kan lukta efteråt. Detta undviks genom att suga ut ångorna ur påfyllningsröret under arbetet. Utsuget drivs av en tryckluftsejektor som skapar ett lätt vakuüm i tanken.

Standardlängden är 2,5 meter. Kontakta oss för andra längder. Ansluts till ett godkänt avgasutsug.



### 05-00001 Synglas 1/2"

Monteras på tanktömmarens sugslang för att se bränsleflödet. Anslutning 1/2" rörgänga.

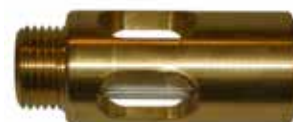

## L2022 Bränsletankborr

Upptäck vår pneumatiska bränsletankborr, en avancerad utrustning utformad för effektiv borring av både plast- och metalltankar med en tömning- och reningskapacitet på 10 liter per minut.

Välj L2010 utan avskiljare, L2021 med en avskiljare eller L2022 med två avskiljare.

I dagens alltmer miljömedvetna samhälle är korrekt hantering av bränsle inte bara avgörande för att förebygga olyckor och obehagliga lukter och ångor i arbetsmiljön, utan också för att skydda vår planet. Genom att säkerställa att bränsle hanteras på rätt sätt minimerar vi risken för spill och utsläpp, vilket bidrar till en mer hållbar och trygg arbetsmiljö.

### Flexibilitet och effektivitet

Bränsletankborren L2010 kan beställas med en eller två vattenavskiljare, vilket möjliggör enkelt och effektivt byte mellan olika bränsletyper. Utrustningen är designad för att användas tillsammans med bränsletanktömmaren L1050-E. Tack vare att både borren och tömmaren står på hjul kan anläggningen enkelt flyttas och användas var som helst, så länge det finns tillgång till tryckluft. Detta ger en komplett och flexibel lösning för bränslehantering.

### Säkerhet och låg ljudnivå

Med vår EX-klassade bränsletankborr säkerställs maximal säkerhet vid hantering av bränsle i miljöer med potentiella risker. Utrustningen tömmer bränsletanken genom att utnyttja det vakuum som byggs upp i L1050-E, vilket gör hela tömningsprocessen nästintill ljudlös. Den pneumatiskt drivna strukturen för borret håller det stabilt på plats, vilket kraftigt minimerar risken för spill. Eftersom utrustningen endast drivs av tryckluft hålls ljudnivån mycket låg, och hörselskydd behövs oftast inte, vilket ytterligare bidrar till en bekväm och säker arbetsmiljö.

### Anpassningsbart och mobil lösning

Vår bränsletankborr kan enkelt kompletteras med separatorer för både bensin, etanol och diesel, vilket gör den till en mångsidig och miljövänlig lösning för bränsletankhantering. I kombination med bränsletanktömmaren L1050-E, som har en kapacitet på 115 liter, erbjuder detta system en mobil och effektiv lösning för tömning av bränsletankar.



Lätt att rengöra  
Vändbart stift





## BRÄNSLETANKBORRAR



## Innovativ vätsketömningslösning för bildemonteringar

Kraftfullt och intelligent vätskeavtappningssystem för glykol, spolarvätska, bromsvätska och hydraulolja. Systemet är EX-klassat och säkerställer en ren och säker arbetsplats med minimalt buller.

### Hög prestanda och lång livslängd

Med ett kraftfullt undertryck töms vätskorna effektivt till de olika kärlen, som sedan möjliggör enkel sortering och transport av vätskorna till förvaringstankar. Trycket på 3 bar ger stor flexibilitet när det kommer till placering av förvaringstankarna.

### Direkt kontroll av vätskans kvalitet

Genom att kontrollera vätskans kvalitet på nivåröret på kärlet kan du snabbt avgöra om vätskan ska tömmas direkt från kärlet till en extern behållare eller om den ska transporteras vidare till förvaringstanken. Detta gör att processen kan optimeras och att endast den önskade vätskan hamnar i rätt behållare.

### L2100 Glykol



### L2200 Spolarvätska

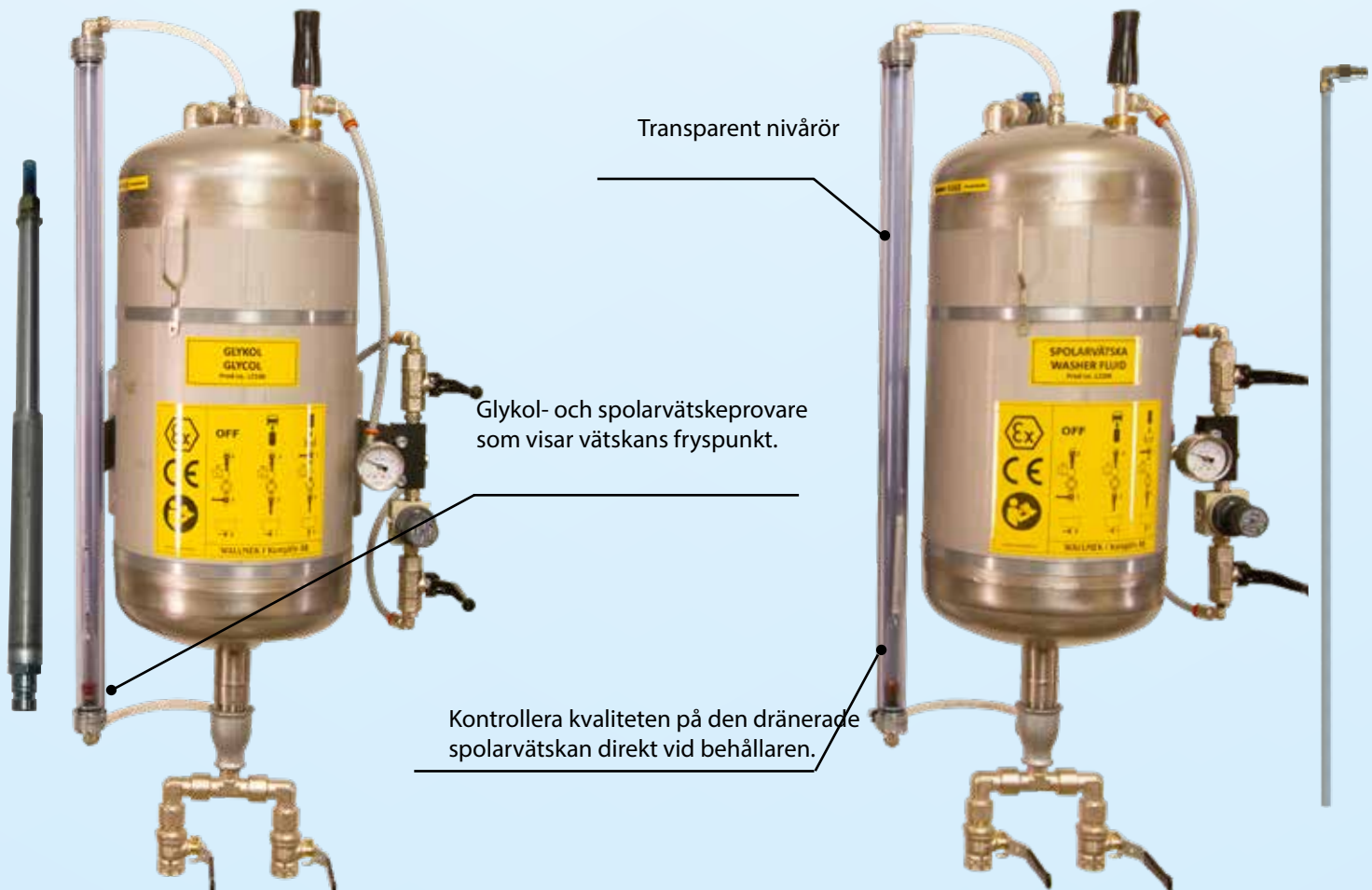

Transparent nivårör

Glykol- och spolarvätskeprovare som visar vätskans fryspunkt.

Kontrollera kvaliteten på den dränerade spolarvätskan direkt vid behållaren.

Möjlighet att direkt kunna leda om vätskan till separata kärl.



## Innovativ vätsketömningslösning för bildemonteringar

### Maximal säkerhet med EX-klassning

Vår utrustning är EX-klassad, vilket garanterar maximal säkerhet för användaren i farliga miljöer. Med fokus på både prestanda och säkerhet kan du arbeta med förtroende, även i utmanande omständigheter

- ✓ Består av 15 liters tryckkärl i rostfritt stål.
- ✓ Drivs av tryckluft.
- ✓ Har inga rörliga pumpdelar.
- ✓ Lång livslängd och låga driftkostnader.
- ✓ Låg ljudnivå att hörselskydd inte behövs.
- ✓ Slutet system som förbättrar arbetsmiljön.

### L2310 Bromsvätska



### L2330 (inkluderad)



### L2410 Hydraulolja



### L2420 (inkluderad)



# Glykol – Spolarvätska – Bromsvätska – Hydraulolja

## Flexibel anläggning

En komplett anläggning är anpassad för tömning av ca 4 bilar per timma och station.

Vårt system är konstruerat utan rörliga delar, vilket resulterar i lång livslängd och mycket låga driftskostnader. Baserad på 15 liters tryckkärl i rostfritt stål som drivs av tryckluft.

Kan suga upp till 8 meter vattenpelare för tömning och trycka upp till 3 bar för transport till förvaringstank. Detta gör placeringen av förvaringstank väldigt flexibelt.

Utrustad med 2-vägs kulventil för att enkelt kunna växla mellan sug- och tryckläge.

Systemet anpassas efter behov och kan utrustas med en eller flera tankar, slang- eller slangvinda.



Flexibel anläggning med 4 behållare på låsbara hjul.



**Arbeta på olika platser?  
Inga problem!**

**Tack vare vår flexibla lösning kan du  
arbeta nästan var som helst.  
Du behöver bara tryckluft.**



## Tillbehör, se sidan 14



## L2510 Mobil ställning för tömningskärl

Ställning för 4 stora hjul (ställbara) för ett stabilt och mobilt tömningsystem. Utrustad med fästen för 4 kärl, 4 slangvindor och luftslangar anslutna till förgreningsblock för enkel anslutning av tryckluft.

Dimensioner (WxHxD): 1660 x 1400 x 720 mm

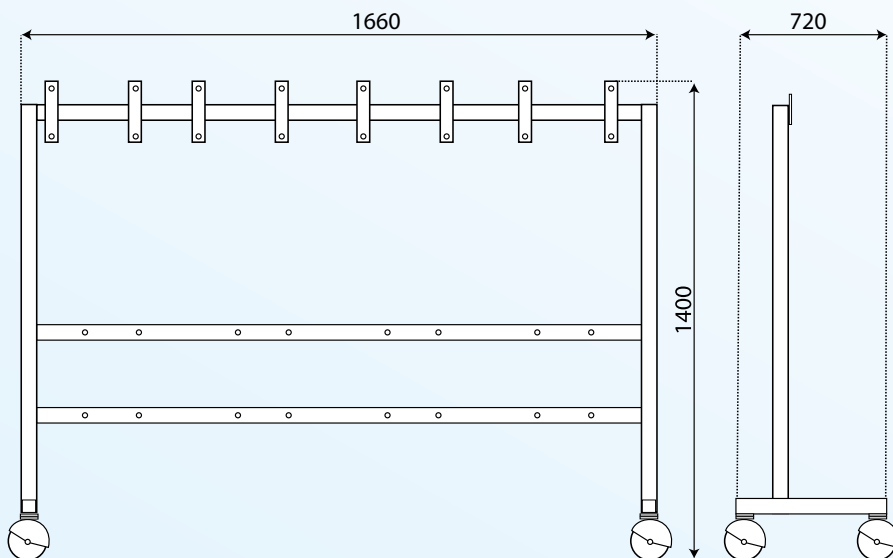

## L2515 Ställning för tömningskärl

Ställning för väggmontage. Utrustad med fästen för 4 kärl, 4 slangvindor och luftslangar anslutna till ett förgreningsblock för enkel anslutning av tryckluft.

Dimensioner (WxHxD): 1660 x 1260 x 60 mm

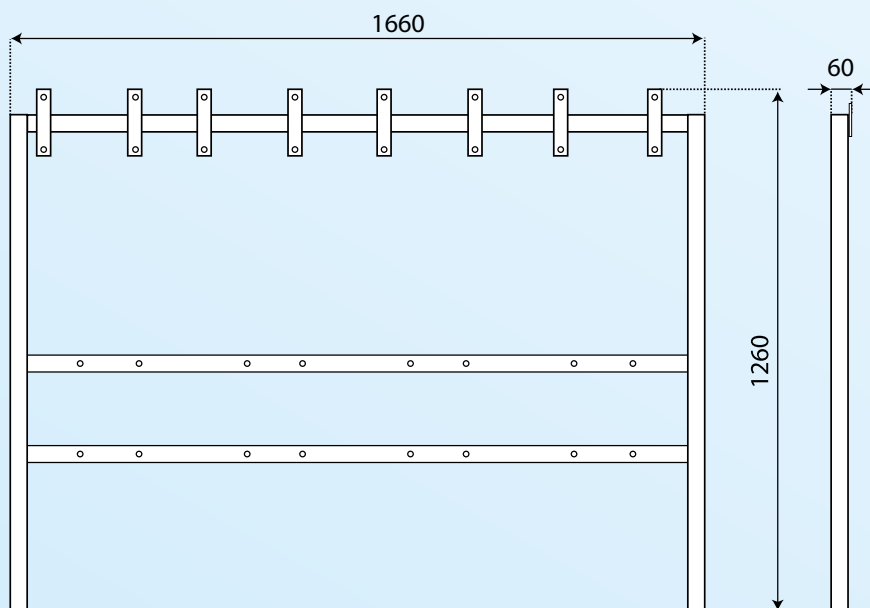

## Nöjda kunder

*"Många arbeten hade varit omöjligt att få gjort utan dessa verktyg, dessutom går det väldigt mycket fortare. Utan Wallmeks verktyg hade lönsamheten och effektiviteten varit lägre."*

-Kjell Andersson,  
Alvesta Bilservice AB, Sverige

*"Wallmeks verktyg och support är i världsklass!"*

Vi som arbetar här använder dessa verktyg hela tiden och de fungerar alltid som utlovat. Då vi behöver nya verktyg eller reparera något går det väldigt fort och smidigt.

Varför göra det långsamt när man kan göra det snabbt!"

-Ahmad Hassan,  
Volvo Truck Center, Arlöv, Sverige

*"Jag vill bara säga att hjulavdragaren för lastbil/trailer och buss är grymt bra..."*

-Patrik Larsson,  
Grönäs Auoservice Sverige

### L1020 Slangvinda, vanlig, 9m

Slangvinda för glykol, bränsle, olja och spolarvätska. Används med tömningsskäril L2100/L2200/L2410 och bränsletanktömmare L1050E.

Monteras på ställning L2510, L2515 eller vägg.  
Slanglängd: 9 meter, innerdiameter: 1/2"



### L2320 Slangvinda, bromsvätska, 9m

Slangvinda för bromsvätska som används med tömningsskäril 2310.

Monteras på ställning L2510, L2515 eller vägg.  
Slanglängd: 9 meter, innerdiameter: 9 mm



### L2315 Avbitartång, bromsrör och vire

Tång för att klippa bromsrör utan att platta till dem.



### L2420 Adaptersats för olja



### L2330 Adaptersats för bromsvätska



### L2115 Glykolspjut



### RES L2200-02 Sugsond för spolarvätska



## Flexibel och anpassningsbar tömningstation

Vi kan skräddarsy en lösning som passar dina behov.

Kraftfullt och intelligent vätskeavtappningssystem för glykol, spolarvätska, bromsvätska och hydraulolja. Systemet är EX-klassat och säkerställer en ren och säker arbetsplats med minimalt buller.



Fastmonterad anläggning med 4 behållare



Fastmonterad anläggning med behållare på höjden.

### Specialanpassade lösningar!

Kontakta oss så tar vi fram ett högeffektivt förslag på en anläggning till er.

- ✓ Vi kan skräddarsy er station
- ✓ Välj format & storlek på ställning
- ✓ Välj antal kärl
- ✓ Utöka efter behov



## L2430 Oljetömmare 115L, med EX klassningsplan

Konstruerad för lång livslängd och säker tömning av spillolja i bilverkstad och bildemontering

Motorolja blir med tiden utspädd av bilens egna drivmedel, spillolja klassas då som brandfarlig vätska. Den är mer lättantändlig och skall hanteras med anpassad och avsedd utrustning. Med avsedd utrustning menas att tömmaren skall levereras med en klassningsplan och vara **godkänd för EX klassad miljö!**

Tömmaren levereras med jordanslutning, antistatiska slangar och hjul. Oljetömmaren är tillverkad i rostfritt stål och saknar helt rörliga pumpdelar. De robusta reglagen, slangar och anslutningar ger lång och säker livslängd.

Oljetråget är kraftigt byggt i aluminium, hela 890 mm långt samt 490 mm brett. Detta möjliggör tömning av motor och växellåda samtidigt. Tömmaren kan även suga ur olja med ett kraftigt undertryck samtidigt som tråget används för dränering.

Tömning av kärlet görs snabbt och enkelt genom trycksättning. Ingen extra pump behövs för att transportera oljan över till förvaringstankar. I den medföljande adaptersatsen finns fyra sugsonder för åtkomst i bakaxlar, automat/manuella växellådor, styrservosystem och motorer.



### Oljetömmare 115 l

- ✓ Tömmaren levereras med jordanslutning, antistatiska slangar och hjul.
- ✓ Adaptersats med fyra sugsonder ingår.
- ✓ Har inga rörliga pumpdelar.
- ✓ Oljetråg i kraftig aluminium.
- ✓ Tömning av motor och växellåda kan ske samtidig
- ✓ Kärlet är tillverkad i rostfritt stål.





## OLJETÖMMARE 115L, MED EX KLASSNINGSPLAN



## EX-Zoner

När ett område med explosiv atmosfär har identifierats klassificeras det i EX-zoner, baserat på hur ofta och hur länge den potentiella explosiva atmosfären förekommer. Med "zon" avses risknivån i varje given situation eller miljö, från sporadiskt till intermittent till kontinuerligt. "Kategori" avser typen av explosiv produkt eller material, såsom gas eller damm.

### Zon 0

Miljö där en blandning av luft och brandfarliga substanser i form av gas, ånga eller dimma uppstår ofta och håller i sig länge.

### Zon 1

Miljö där en blandning av luft och brandfarliga substanser i form av gas, ånga eller dimma med stor sannolikhet uppstår under normala förhållanden.

### Zon 2

Miljö där en blandning av luft och brandfarliga substanser i form av gas, ånga eller dimma med liten sannolikhet uppstår under normala förhållanden och om de uppstår försvinner snabbt.

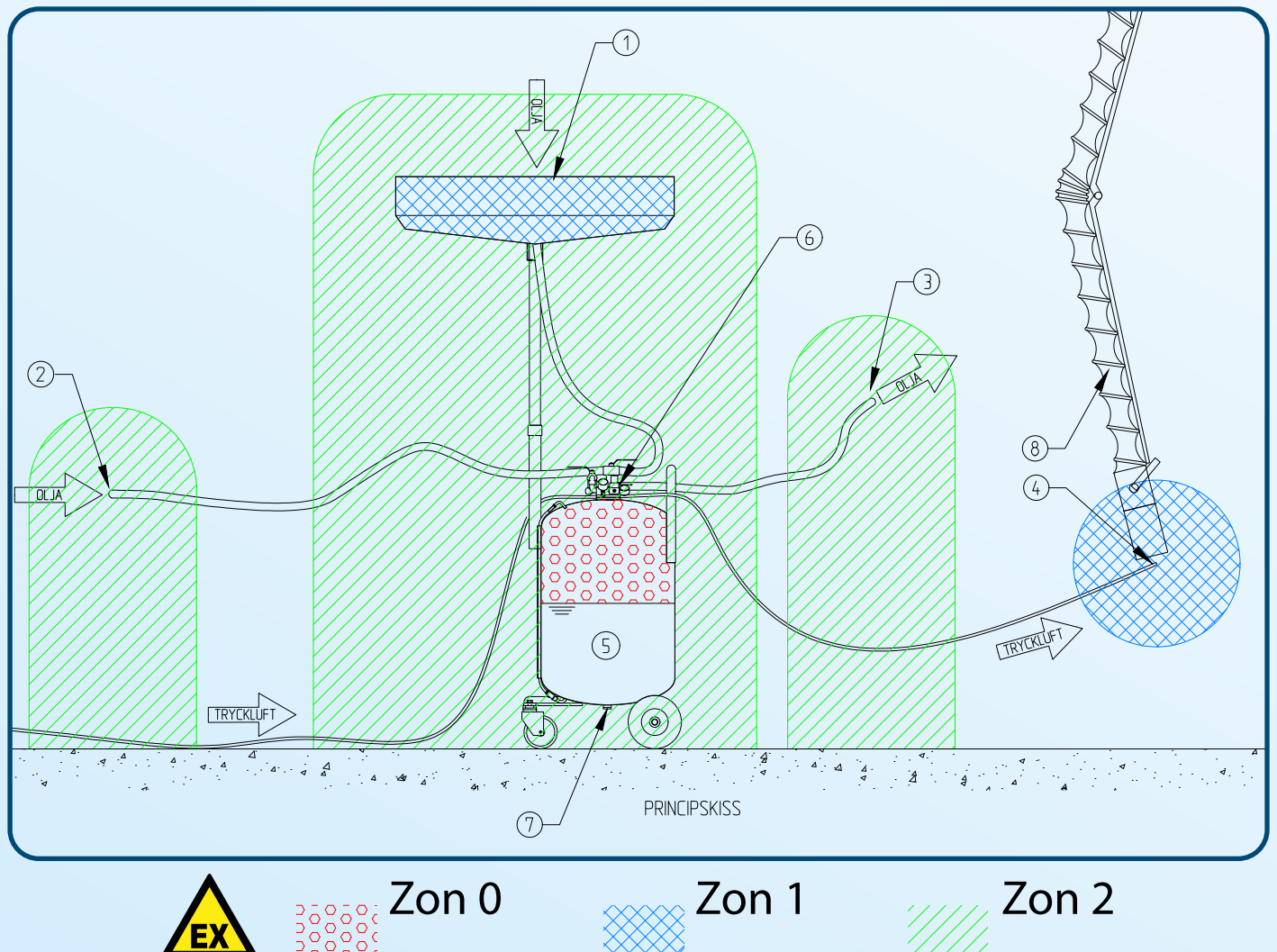

## VÅR UTRUSTNING ÄR ATEX CERTIFIERAD!

EX klassning innebär att utrustning inom explosionsfarlig miljö genomgår en process som kontrollerar att den är tillverkad på ett sätt att inte vara en antändningskälla. Utrustningen får inte alstra gnistor, heta ytor eller statisk elektricitet.

I Europa finns två EU-direktiv gällande ATEX, ett för utrustning (2014/34/EU) och ett för arbetsmiljö (1999/92/EG), rörande explosiva atmosfärer. ATEX-klassad utrustning är tillverkad att inte vara en antändningskälla i explosionsfarliga områden. Utrustningen ska inte alstra gnistor, heta ytor, ljusbågar eller statisk elektricitet som kan leda till explosion. Enligt EU-direktiv 1999/92/EG är explosionsriskbedömning en viktig del av arbetsmiljöarbetet.

**Arbetsgivarens ansvar är att säkerställa att all arbetsutrustning och installationsmaterial är lämplig för användning i ett explosionsriskområde och att de är konfigurerade för att minimera eventuell explosion.**

**Detta innebär att man måste undersöka om en explosiv atmosfär kan uppstå under de aktuella förhållandena. Om så är fallet skall man undersöka om det finns risk för antändning. Denna bedömning måste alltid vara specifik för det enskilda fallet och kan inte tillämpas schablonmässigt.**

**”Förhindrande av och skydd mot explosioner”, det är viktigt att prioritera åtgärder som förhindrar att farlig explosiv atmosfär uppstår. Denna prioritering är avgörande för att minimera explosionsriskerna på arbetsplatsen.**



## 04-00024 Hydrauliskt kuledsvärtyg

Helt unik konstruktion som effektivt pressar ur de koniska tapparna på person- och transportbilar.

### Överlägsen åtkomlighet i trånga utrymmen

Verktyget är utvecklat och anpassat till de nya framvagnarna som ofta har långa koniska tappar infästa i aluminiumspindlar. Dessa sitter ofta hårdare och är ömtåligare än de äldre stålversionerna. Det vridbara pressverktyget kan ställas i två olika grundhöjder, 61 alt 73 mm. Slaglängd 25 mm. Mothållsverktyget kan vridas för att få en öppning av 26 alt 32 mm. De båda verktygen kan dessutom växla plats på cylindern för överlägsen åtkomlighet i trånga utrymmen. Hydraulcylindern pressar hela 4,5 ton för säker och smidig demontering.

### Demontering med säkerhet

För ökad säkerhet levereras en säkerhetsrem med verktyget. Denna spänns fast på lämplig plats för att undvika att verktyget faller ner under arbete.

Används med 700 bars hydraulpump 1030 eller 1036.



#### Delar i satsen:

1. 04-00024-021 – Pressverktyg
2. 04-00024-022 – Mothållsverktyg
3. 04-00024-020 – Distansring
4. 04-00024-011 – Fångrem
5. RES4305 – Cejnnpel 1/8"

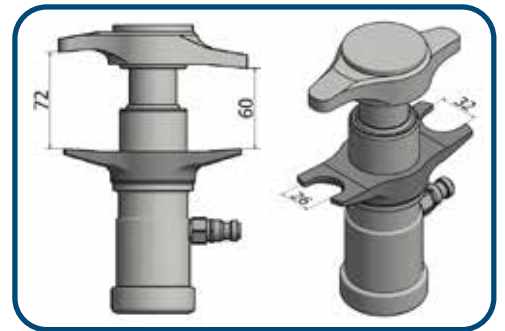

### Demontering och montering av hjulbultar.

Undvik helt hammarslag som kan förstöra hjullagret genom att enkelt pressa ur och i hjulbultar som ska bytas.



## 04-00024-023 Pressverktyg med tappar

Utvecklad för urpressning av cylindriska spindelleder eller kulleleder som är infästa med skruv och mutter istället för kona och mutter.

I de fall tapparna rostade fast i hålet behöver urpressning genomföras. Pressverktyget kan monteras på cylindern eller på toppen beroende på åtkomst i bilen. De två längderna på tapparna (10 & 20 mm) ökar flexibiliteten och åtkomsten i bilen. Tapparna är utbytbara då behov finns, 04-00024-103 (10 mm), 04-00024-104 (20 mm).



## 04-00024-024 Mothållsverktyg för extra långa tappar

Utvecklad för urpressning av extra långa spindelleder, över 72 mm långd.

Chevrolet och GMC är några biltillverkare som använder längre tappar i större SUV och Pickuper. Muttern lossas endast några varv och används som stöd åt pressbrickan i satsen.

I satsen ingår även ett extra mothållsverktyg som används med 04-00024, hydrauliskt kulleverktyg.



### Delar i satsen:

- 04-00024-022 - Mothållsverktyg med friktionsring
- 04-00024-110 - Adapter 14 mm



## 04-00024-050 Stödadapterset M10/M12

Stödadapterarna är i många fall nödvändiga för att undvika böjning och skador på vissa styrleder vid demontering.

De gängade tapparna kan vara extra långa och sitta mycket hårt då de är infästa i aluminiumspindlar. Dels så skyddar adapterarna den känsliga torx eller insex fattningen i toppen och gängan vid pressning. Den förhindrar också att gängan ovanför konan böjer sig eller går av.

I satsen ingår stödadapterar till Volvo V, S, XC 40 – 90, C40 och Polestar 2 som har långa och hårt sittande styrleder.



### Delar i satsen:

- 04-00024-051 - Volvo XC40 2017 -, C40, Polestar 2 ... - M10x1,5x27,5 mm
- 04-00024-052 - Volvo V, S & XC60 - 90 2016 - ... - M12x1,75x19 mm

## 04-00028 Hydrauliskt kullepressverktyg, 8,8 ton

Ny och helt unik konstruktion som effektivt pressar ur kuller/P-ändar, styrleder och bromshävarmar på lastbil, buss och trailer.

Även hjulbultar demonteras och monteras väldigt smidigt tack vare den flexibla utformningen. Det vridbara pressverktyget kan vridas för olika grundhöjder, de två medföljande distansringarna ger de justeringsmöjligheter som krävs för dessa arbeten. Mothållsverktyget kan vridas för att få en öppning av 42 alt 57 mm.

De båda verktygen kan dessutom växla plats på cylindern för överlägsen åtkomlighet i trånga utrymmen inne i hjulhus, runt krängningshämmare eller dolda styrstag på bussar m.m. Hydraulcylindern pressar hela 8,8 ton för enkel och smidig demontering.

För ökad säkerhet levereras en säkerhetsrem med verktyget.

Den spänns fast på lämplig plats för att undvika att verktyget faller ner under arbete. Används med 700 bars hydraulpump 1030 eller 1036.



EU Patent No. EP 3424644

US Patent No. US 10.807.222



### Delar i satsen:

1. 04-00028-021 – Pressverktyg
2. 04-00028-022 – Mothållsverktyg
3. 04-00028-019 – Distansring 16 mm
4. 04-00028-020 – Distansring 26 mm
5. 04-00028-011 – Fångrem
6. RES4306 – Cejnippel hydraulik hane 1/4"



## 03-00030 Hydrauliskt styrledsverktyg

Pressbygel för styrkolor på lastbilar/bussar samt spindelleder på transportbilar.

Bygeln har kompakta mått för ökad åtkomst runt styrkolor och spindelleder på transportbilar m.m. Passar även de flesta styrande axlar på lastbil/buss. Bygeln är gjuten i seghärdat stål för ökad hållfasthet och säkerhet.

Se även 04-00028.



### Delar i satsen:

1. 03-00014-001 – Pressbygel för styrkolor
2. 03-00015 – Hydraulcylinder 8,5 ton



03-00014-001

Kan även köpas separat

## 01-00053 Demonteringsverktyg för inre drivknut - inkl. glidhammare

Snabb och smidig demontering, universal passform.

### Spara tid

Den inre drivknuten sitter ofta riktigt hårt fast i växellådans differential och är svår och tidsödande att bryta loss. Den kantiga låsringen samt rostiga splines skapar ofta stora problem vid demontering. Demonteringsverktyget sluter om drivknuten och medger ett 100% rakt, kraftigt och distinkt drag med glidhammaren utan snedbelastning eller brytning i axeln. Plastkåpor mm under motor och växellåda kan lämnas orörda, även detta sparar mycket tid. Verktyget är delbart för maximal åtkomst inne vid växellådans slutväxel/diff.

### Justerbart verktyg

Brytspett och kilar är svårt att komma åt med för ett bra och rakt grepp, ofta krävs omfattande demontering för åtkomst. Resultatet blir ofta snedbelastning av axel, fastkilad låsring och brytskador på växellådor. Verktyget är justerbart och passar från småbil upp till transportbil och pick-up storlek. Satsen levereras med justerbar drivknutshållare och en kraftig glidhammare på hela 5 kg.

**Verktyget kan även beställas utan glidhammare med art nr: 01-00053-100**

### Delar i satsen:

1. 01-00053-030 - Drivknutshållare
2. 01-00053-034 - Specialbult inv. gänga M14
3. 01-00053-036 - Specialmutter M14
4. 01-00053-011 - Krok inv. gänga M18
5. 1064 - Slagverktyg Bamse 5,2 kg



Fyrkantig låsring →



EU Protected design RCD no. 015005813-0001



Använd angiven hydraulcylinder till satserna.

## 1090-30 Drivaxelverktyg, 4/5 hålade nav

Verktøget är speciellt utvecklat för urpressning av rostade och limmade drivaxlar direkt på bilen.

### Passar de flesta personbilar

Hålen för hjulbultarna är ovala för att passa de allra flesta personbilar med 4 och 5 hålade nav.

Med den här utrustningen så undviks värmning, klyvning av drivaxel eller skador på andra delar. Bulta fast på navet med bilens egna hjulbultar, skruva i en cylinder, börja pressa och för extra kraft montera en slagkropp 1086-6 (ingår ej) och hamra på den.

Rek. cylinder 1090-02-WAL/01-00030.

**Bultcirkelmått: 4 hålade – 92-120 mm / 5 hålade – 98-131 mm.**



### Delar i satsen:

1. 1090-30-4 - Drivaxelverktyg, 4 hål
2. 1090-30-5 - Drivaxelverktyg, 5 hål

5 min  
arbete



I arbete



## 01-00044 Drivaxelverktyg 6/8 bult

Justerbart verktyg för effektiv urpressning av drivaxlar i 6/8 bultade eller hålade nav.

Justerbart verktyg för effektiv urpressning av drivaxlar i 6/8 bultade eller hålade nav.

Den justerbara fixeringsplattan och utformningen av benen täcker in följande: **Bultcirkelmått 6 bult 114-140 mm samt 8 bult 165-180 mm.** Mitsubishi, Toyota, Nissan, Mazda, Dodge, Chevrolet, GMC Ford (4x4) m.fl.

Verktøget är utformat för hela 22 tons tryck samt hammarslag vid utpressning av fastrostade eller limmade drivaxlar.

Tack vare denna funktion ges en 3,5 ggr högre effekten/kraft och värmning av bildelar undviks helt. Verktøget bultas fast med bilens egna hjulbultar eller muttrar.

Benen kan beställas som set 01-00044-030 för användning i någon av följande verktyg med fixeringsplatta 01-00041-002: 01-00026, 01-00027, 01-00033, 01-00037 samt 01-00041.

Rek. cylinder 1090-02-WAL/01-00030.



### Delar i satsen:

1. 01-00044-001 - Ben (x2)
2. 01-00041-002 - Fixeringsplatta 1 1/2" gänga
3. 01-00041-003 - Glidbricka (x2)
4. 01-00018-004 - Skruv (x2)
5. 01-00041-005 - Skruv M14x45 10.9, insex (x4)





## 1091-28 Drivaxelverktyg, 5 hål, transportbilar

Verktyget är speciellt utvecklat för urpressning av fastrostade och limmade drivaxlar direkt på bilen. Arbetet tar endast 5 minuter. Hålen för hjulbultarna är excentriska för att passa alla transportbilar med 5 hålade nav. Med den här utrustningen så undviks värmning, klyvning av drivaxel eller skador på andra delar. Bulta fast på navet med bilens egna hjulbultar, skruva i en cylinder, börja pressa och för extra kraft montera en slagkropp 1086-6 (ingår ej) och hamra på den.

### Bultcirkelmått 119-172 mm.

Ingår i 1091-15 och 02-00008.

Rek. cylinder 03-00028.



## 1068-05 Adapter till andra verktygssystem

Adapter 1 1/2" till G2 1/2" – 11 (16 och 22 ton cylinder - 32 tons cylindergänga)



## 04-00007-001 Specialbultmutter M16x1,5

Används vid demontering av hjullager bak eller drivaxelurpressning fram. Passar Peugeot Boxer, Citroën Jumper och Fiat Ducato, Renault Master m.fl. (5 st krävs). Används med drivaxelverktyg 1091-28.



## 04-00007-004 Specialmutter M14x2

Framtagna för användning med pressfixtur nr 1091-28 vid demontering av hjullager bak eller drivaxel-urpressning fram. Passar Ford Transit -2014. (5 st krävs). Används med drivaxelverktyg 1091-28.



## 04-00007-005 Specialmutter M14x1,5

Framtagna för användning med pressfixtur nr 1091-28 vid demontering av hjullager bak eller drivaxel-urpressning fram. Passar Ford Transit 2014- .... (5 st krävs). Används med drivaxelverktyg 1091-28.



## 01-00004 Låsringstång

Denna nya typ av låsringverktyg underlättar mycket vid demontering av invändiga låsringar till hjullager som ofta sitter fastrostade.

Justerskruven har uttag för 1/4" spärrskaft för maximal kraft vid demontering. Verktöget är anpassat för både personbilar, transportbilar och lastbilar. Den unika konstruktionen gör det möjligt att alltid ha rätt vinkel på stiften oavsett storlek på låsring.

Verktöget bidrar till betydligt säkrare och effektivare arbetsätt än en vanlig tång och är även konstruerad för utvändiga låsringar. Denna funktion kan även användas för att pressa ut invändiga låsringar i sitt spår vid montering.

Verktöget levereras med totalt 3 par speciellt utformade stift. Stiften kan mycket enkelt bytas ut med hjälp av insexskruvar. **150 mm lång för överlägsen åtkomlighet.**



### Tilbehör:

- 01-00004-013 - Låsringstift 2,5 mm, (x4)
- 01-00004-014 - Låsringstift 3 mm (x4)
- 01-00004-015 - Låsringstift 3,5 mm (x4)



Stift i position 1



Stift i position 2



I arbete



Min 5 mm



Max 105 mm

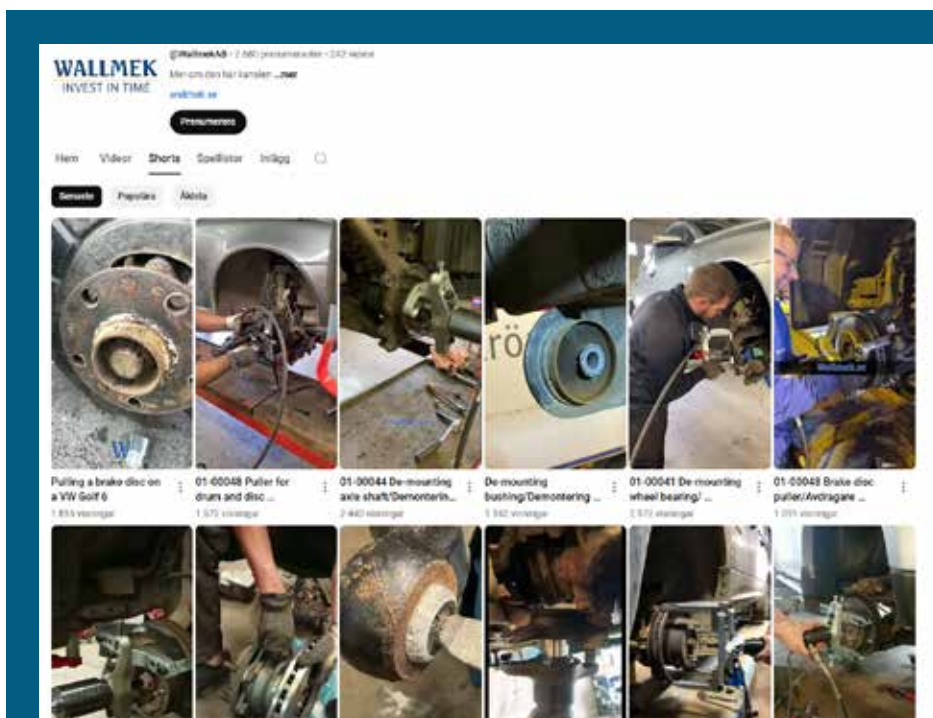

Följ oss på sociala medier!  
Se instruktionsvideos, nyheter, tips och ideér först!



WALLMEK.SE

## 03-00028 Hydraulcylinder 32 ton

32 tons tryckande och dragande hydraulcylinder. Konstruerad för våra transport- och lastbilsverktyg.

Kan användas med dragstänger M10-M22 med rätt adapter. Hydraulcylinderns tryck kan kombineras med slagkraft vid användning av slagkropp 1086-6 eller slagmutter 1091-17-M22.

**Vikt:** 8,2 kg. **Slaglängd:** 112 mm.

**Automatisk returfunktion.**

### Delar i satsen:

- 03-00028-001 - Hydraulcylinder 32 ton
- RES1090-05-02 - Justerbar tryckstång 109 mm, M24
- RES1090-05-04 - Skyddsring för gänga ( 2½")
- RES4025 - Kragmutter M22
- RES4027 - Dragstång M22, 250 mm
- 01-00031-022 - M22 Slagmutter
- 1086-6 - Slagkropp M22
- RES4306 - Cejnippel



## 1090-02-WAL Hydraulcylinder 22 ton

22 tons tryckande och dragande hydraulcylinder i ett kompakt format med automatisk retur av kolven.

Konstruerad för daglig användning i bilverkstadsmiljö. Kan användas med alla våra personbilsverktyg och dragstänger M10-M22 med rätt adapter.

Hydraulcylinderns tryck kan kombineras med slagkraft vid användning av slagkropp 1086-6. Till exempel vid urpressning av fastrostade drivaxlar.

**Vikt:** 4,7 kg. **Slaglängd:** 70 mm.

**Automatisk returfunktion.**



### Delar i satsen:

- 1-1090-02 - Hydraulcylinder 22 ton
- 1086-6 - Slagkropp M22x2,5
- RES1090-01-09 - Tryckfot M24x3
- RES1090-01-10 - Justerbar tryckstång 100 mm, M24
- 09-1090-01-11 - Lock till bakgavel - G1½-11
- RES1090-02-04 - Tryckaxel 151 mm, M24x3
- RES1090-05-02 - Justerbar tryckstång 109 mm, M24
- RES4024 - Kragmutter M18
- RES4026 - Dragstång M18/M22, 250 mm
- RES4306 - Cejnippel hydraulik

## 1036 Pneumatisk, steglös hydraulpump

Pneumatisk driven hydraulpump med steglös hastighet för ökad kontroll.

Pneumatisk driven hydraulpump med steglös hastighet för ökad kontroll. Max tryck på 700 bar för användning med alla våra hydraulcylindrar. Pumpen levereras med en tryckmanometer vid fotpedalen samt med 2,2m slang och droppfri snabbkoppling. Oljetanksvolym: 1,3 liter.



2,2 m lång slang med läcksäker, svivlande snabbkoppling och låsfunktion. Kärnan av slangen är dubbelmantlad med stålfläta för extra säkerhet och livslängd.



### Delar i satsen:

1. 1-1036 - Pneumatisk steglös hydraulpump
2. RES 1030-02 - Hydraulslang för 1030 & 1036
3. RES4304 - Cejnkoppling hydraulik, hona
4. 1036-10 - Anslutnings slang luft
5. 04-00003 - Manometer 0-800 bar, hydraulik



## 1030 Hydraulisk fotpump

Hydraulisk fotpump på 700 bar för användning med alla våra hydraulcylindrar. 2,2m slang och droppfri snabbkoppling. Oljetanksvolym 0,75 liter.



3

2,2 m lång slang med läcksäker, svivlande snabbkoppling och låsfunktion.

Kärnan av slangen är dubbelmantlad med stålfläta för extra säkerhet och livslängd.



2

1

### Delar i satsen:

- 1-1030 - Hydraulisk fotpump
- RES 1030-02 - Hydraulslang till 1030 & 1036
- RES4304 - Cejnkoppling hydraulik, hona



### 04-00020 Hydraulolja 1 L

Högkvalitativ hydraulolja, optimal för Wallmeks hydrauliska verktyg och pumpar. Regelbundna byten av hydrauloljan samt rätt volym ökar livslängden på komponenterna.

ISO VG 32



### 04-00016 Manometersats till hydraulpump 1030

Färdig sats med koppling och nippel för påkoppling till befintlig pump. Tabeller i manualerna till hydraulcylindrarna visar hur många bar dragstängerna kan belastas i varje cylinder vid specifika oljetryck.

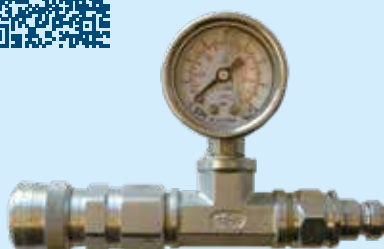

### 04-00015 Skydd med fångrem

Tillval för arbete med hydraulik direkt på bil. Förhindrar skador om delar brister eller faller ned.



# W

## Originallet sedan 1978

*Bra verktyg gör er verksamhet bättre.*

### *Inte kopior.*

Bakom alla innovativa verktyg ligger hundratals timmar av utveckling och testning så idéer kommer till liv för att underlätta ert arbete och maximera er produktivitet.

Vi behöver ta patent och andra skydd för att fortsätta hjälpa er verksamhet med bra verktyg.

Tack för att ni pekar ut de destruktiva och farliga kopiorna och de företag som sysslar med kopiering i vår annars så innovativa verktygsvärld.

Genom att välja produkter från kopierande företag försämrar säkerheten i verkstaden och även lönsamheten i längden. Kvalitet och säkerhet är det viktigaste med ett verktyg. Dåliga verktyg hinner aldrig betala sig innan det går sönder.

**WALLMEK i Kungälv**



## Produktnummer förteckning

01-00004 .....	26	L1020 .....	14
01-00044 .....	24	L1050E .....	6
01-00053 .....	23	L2015 .....	7
03-00028 .....	27	L2022 .....	8
03-00030 .....	22	L2100 .....	10
04-00012 .....	4	L2115 .....	14
04-00015 .....	29	L2200 .....	10
04-00016 .....	29	L2310 .....	11
04-00020 .....	29	L2315 .....	14
04-00024 .....	20	L2320 .....	14
04-00024-023 .....	21	L2330 .....	14
04-00024-024 .....	21	L2410 .....	11
04-00024-050 .....	21	L2420 .....	14
04-00028 .....	22	L2430 .....	16
05-0001 .....	7	L2510 .....	13
1030 .....	29	L2515 .....	13
1036 .....	28	L2620 .....	7
1090-02-WAL .....	27	RES L2200-02 .....	14
1090-30 .....	24		

Följ oss på sociala medier! Se Nyheter, tips och ideér först!



WALLMEK.SE



**Hur använder du  
våra verktyg?**

Tagga oss på  
Insta: @wallmek  
Tiktok: @wallmek



**WALLMEK**  
INVEST IN TIME

## Address

Barnebergsgatan 35  
442 40 Kungälv  
Sweden

## Contact

Tel: +46 (0) 303 - 585 80  
E-mail: [info@wallmek.se](mailto:info@wallmek.se)  
Web: [www.wallmek.se](http://www.wallmek.se)

PERSONBIL



PASSENGER CARS

TRANSPORTBIL



LIGHT COMMERCIAL

LASTBIL



TRUCKS

BRÄNSLEHANTERING



FUEL HANDLING

BILDEMONTERING



CAR DISMANTLING

ENTREPRENAD



CONTRACTING